



# Gebruiks aanwijzing

## Hey! One

uitvoering: Base & Connect

Versie 2.07

Taal: Nederlands / Dutch

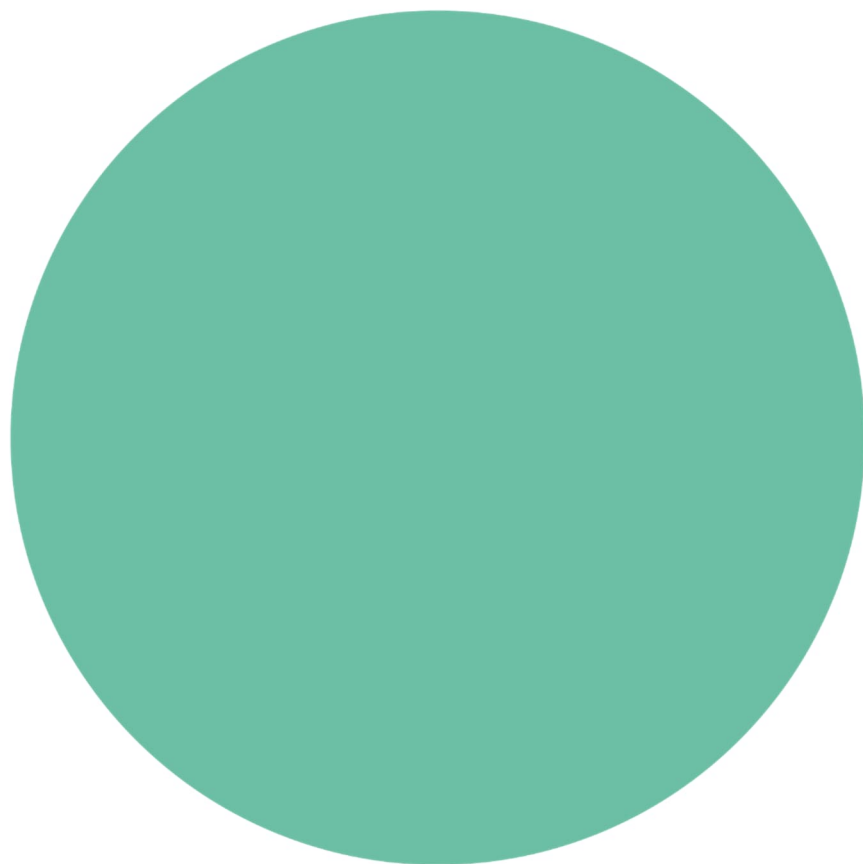

# Inhoudsopgave

1.	Inleiding.....	3
2.	Algemeen.....	4
2.1.	Garantie.....	4
2.2.	Symbolen in deze handleiding en oplaadzuil.....	4
3.	Apparaat omschrijving.....	5
3.1.	Toepassing.....	5
3.2.	Accessoires.....	5
3.3.	Uitvoeringen.....	5
3.4.	Accessoires.....	5
3.5.	Veiligheidsvoorzieningen.....	5
4.	Veiligheid.....	6
4.1.	Veiligheidsvoorschriften.....	6
5.	Verplichte controles voor ingebruikname.....	7
6.	Installatie handleiding laadpaal.....	8
6.1.	Montage op de fundatie.....	8
6.2.	Openen en sluiten van de laadpaal.....	9
6.3.	Kabelinvoeren en vastzetten met trekontlasting.....	9
6.4.	Aansluiten laadpaal.....	9
7.	Gebruik laadpaal.....	11
7.1.	Laden starten.....	11
7.2.	Laden beëindigen.....	11
8.	Connected uitbreiding (optioneel).....	12
8.1.	Meegeleverd.....	12
8.2.	Installatie.....	12
8.2.1.	Voeding wifi-module.....	12
8.2.2.	Aansluiten CT klemmen.....	12
8.2.3.	Datakabel aansluiten op wifi-module.....	13
8.2.4.	Datakabel aansluiten in laadpaal.....	13
8.3.	App.....	14
8.3.1.	Installeren IOS.....	14
8.3.2.	Installeren Android.....	14
8.3.3.	Instellen wifi gegevens.....	14
8.3.4.	Instellen gegevens van de elektrische netaansluiting.....	15
8.3.5.	Koppelen van het laadstation aan de wifi-module.....	15
8.3.6.	Laadpunt instellen.....	15
8.3.7.	Abonnement.....	16
9.	Onderhoud.....	17
10.	Transport en opslag.....	18
11.	Problemen oplossen.....	19
12.	Technische specificaties.....	20
13.	Contactgegevens leverancier.....	21
14.	EU conformiteitsverklaring.....	22

# 1. Inleiding

Hartelijk dank dat u heeft gekozen voor een Hey! Charging Laadpaal. In deze handleiding staat belangrijke informatie voor een goede en veilige installatie en gebruik van de laadpaal.

De laadpaal is ontworpen voor voertuigen die voorzien zijn van een mode 3 laadsysteem conform IEC 61815-1 (editie 2.0) met stekkersysteem conform VDE-AR-E 2623-2-2, deze zal samen met het voertuig en installatie de veiligste keuze maken, Waardoor het voertuig snel en veilig zal worden opgeladen.

De gehele oplaadzuil voldoet aan de richtlijn 2014/35/EU betreffende de harmonisatie van de wetgevingen inzake elektrisch materiaal binnen bepaalde spanningsgrenzen (herschikking van alle eerdere uitgebrachte versies).

Normen waaraan wordt gerelateerd: IEC62196-1-2 / EN621961 / VDE 0623 deel 5

Voertuigcontactmateriaal / eisen en gradaties voor de uitwisselbaarheid van pen en bus contactmateriaal, versie juli 2009, wisselstroom laadstation voor elektrovoertuigen. Voldoet aan VDE 0122 deel 22:200210 IEC 60364-7-722.

De handleiding geeft inzicht hoe de laadpaal veilig geïnstalleerd en gebruikt kan worden. Deze handleiding is opgesteld zodat de werking en levensduur van de oplaadzuil maximaal zullen zijn.

Deze handleiding is met grote zorg opgesteld. Echter, mochten er toch nog onduidelijkheden zijn, neem dan contact op met uw leverancier alvorens u de oplaadzuil gaat installeren.

Het goed functioneren van de oplaadzuil kan uitsluitend worden gegarandeerd indien de laadpaal door gemachtigde of erkende installateur / monteur wordt aangesloten.

Lees deze handleiding nauwkeurig door voordat u deze laadpaal gaat installeren en gebruiken. Bewaar deze handleiding in de omgeving van de oplaadzuil zodat de instructies en veiligheidsvoorschriften altijd voorhanden zijn.

© Copyright

Niets uit deze uitgave mag worden gekopieerd, vermenigvuldigd of worden opgeslagen in een retrieval systeem zonder schriftelijke toestemming van Hey! Charging B.V.

Dit is de oorspronkelijke handleiding, geschreven in de Nederlandse taal.

## 2. Algemeen

### 2.1. Garantie

Hier gelden de Algemene leveringsvoorwaarde van Hey! Charging B.V.

Hey! Charging B.V. kan niet aansprakelijk worden gesteld voor letsel of schade indien de laadzuil wordt gewijzigd, beschadigd, omgebouwd of word uitgebreid met andere componenten of niet wordt gebruikt volgens de gestelde instructies en voorwaarden.

### 2.2. Symbolen in deze handleiding en oplaadzuil

SYMBOOL	BETEKENIS
	Let op! Belangrijke instructie.
	Elektrisch gevaar.
	Bij onderhoud: eerst spanningsvrij maken en diverse meettesten uitvoeren alvorens onderhoud te plegen.
	Dragen van speciale handschoenen.
	Spanningsvrij maken van elektrische installatie.
	Handleiding lezen verplicht.

## 3. Apparaat omschrijving



### 3.1. Toepassing

De laadpaal is ontworpen voor zowel privé als openbare terreinen. De laadpaal kan in opgesloten straatwerk alsmede in opengrond/zand en geasfalteerd terrein worden geplaatst.

Locatie die niet geschikt zijn om de laadzuil te plaatsen:

- Gronden die tijdens hoogwater kunnen onderlopen
- Laad en los kade
- Schuine helling meer dan 4%

### 3.2. Accessoires

De volgende accessoires maken geen deel uit van de leveringsomvang

- Gereedschappen

### 3.3. Uitvoeringen

De laadpaal is leverbaar in 2 uitvoeringen:

- Enkelvoudige laadpaal (voor opladen van 1 auto tegelijkertijd)
- Dubbelvoudige lader (voor opladen van 2 auto's tegelijkertijd)

### 3.4. Accessoires

De laadpaal is leverbaar in combinatie met de volgende accessoires:

- Connect uitbreiding

### 3.5. Veiligheidsvoorzieningen

- Extra behuizing achter achterplaat
- 12 Volt stuurspanning
- Componenten minimaal IP2
- Trekontlastingen
- Kunststof behuizing
- IP54
- IK10

## 4. Veiligheid

Lees de volgende veiligheidsvoorschriften goed door voordat u de laadzuil gaat installeren en in gebruik gaat nemen.



### 4.1. Veiligheidsvoorschriften

Voordat u de oplaadzuil gaat plaatsen maak u de locatie veilig voor omstanders. Laat op deze werkplek NOOIT kinderen toe. Zorg dat NIEMAND die niets met de werkzaamheden heeft te maken op de werkplek komt.



Laat u nooit afleiden tijdens de werkzaamheden.

Zorg te allen tijde voor een gezonde houding tijdens u werkzaamheden.

Laat gereedschappen en onderdelen van de laadzuil niet onbeheerd.

Zorg dat het gereedschap schoon en droog is.

Tijdens slecht weer met regenval zorgen dat laadzuil, gereedschap en onderdelen droog blijven.

	Tijdens de fundatie graafwerkzaamheden zorg dragen dat er geen struikelgevaar ontstaat door objecten of straatwerk.
	Draag tijdens de gehele handeling van het plaatsen en aansluiten goede geschikte handschoenen bij bijzondere handelingen.
	Zorg ten alle tijde dat bij het spanningsvrij maken van de installatie dat het meetinstrument dat voor het controleren hiervan meerdere malen wordt gecontroleerd of werking.

## 5. Verplichte controles voor ingebruikname



De volgende controles zijn verplicht voor de ingebruikname van de laadpaal. Gebruik de laadpaal NOOIT als uit 1 of meerdere controles blijkt dat stroomtoevoer of stabiliteit van de laadpaal niet voldoet. Controleer de isolatie weerstand tussen de fasen onderling volgens NEN1010 bepaling 61.3.3

Voer de onderstaande controles altijd uit voordat er spanning op de laadpaal wordt gezet.

- Alle onderstaande werkzaamheden dienen volledig conform NEN 3140 worden uitgevoerd.
- Controleer bij de aansluitklemmen of de juiste volgorde is gehandhaafd van de aangesloten bekabeling.
- Controleer of de aders in de klemmen van de nog aan te sluiten draden of deze goed zijn vast gedraaid 4 tot 5 NM voor de voedingskabels en 1 Nm voor de evt. besturingskabels. Alle andere aansluitingen in de laadpaal zijn reeds met de juiste Nm in de fabriek gecontroleerd.
- Controleer of de aardverbinding is gemonteerd op de gecodeerde aansluitklem en is verbonden met de aardpen of aangeleverde aarding, dit geheel moet voldoen aan de NEN1010/EU/35.
- Controleer met een EV simulator de correcte aansluitingsvolgorde van een rechter draaiveld.
- Controleer met een EV simulator de correct werking van de laadpaal.
- Controleer de stabiliteit van de geplaatste laadpaal.
- Controleer of de afdichtingen van de laadpaal deksels goed zijn gemonteerd tijdens de montage.
- Controleer de handelingen die nog moeten worden gedaan, zodat deze veilig kunnen worden uitgevoerd.
- Houd de omgeving van de werkplek vrij van obstakels.

## 6. Installatie handleiding laadpaal

### 6.1. Montage op de fundatie

- De betonpoer moet worden geplaatst in een gat van 50x50 centimeter en 60 centimeter diep.
- De bodem dient stabiel en vlak zijn gemaakt. Plaats de fundatie waterpas in het gat en controleer dit met een waterpas. Een kleine afwijking op de waterpas kan nog worden gecorrigeerd tijdens het verdichten van het gat.
- Plaats het metalen koppelstuk van de laadpaal op de fundatie. Monteer de laadpaal met de bijgeleverde moeren. (moeren aan de bovenzijde). Zie figuur 2.
- Tip: als de laadpaal aan de achterzijde niet toegankelijk is dan kan hij tijdelijk 90 graden worden gedraaid op de fundatie. Nadat hij is aangesloten kan hij op de juiste positie worden geplaatst.
- Stel de laadpaal met een waterpas recht.
- Maak het gat rondom de fundering dicht

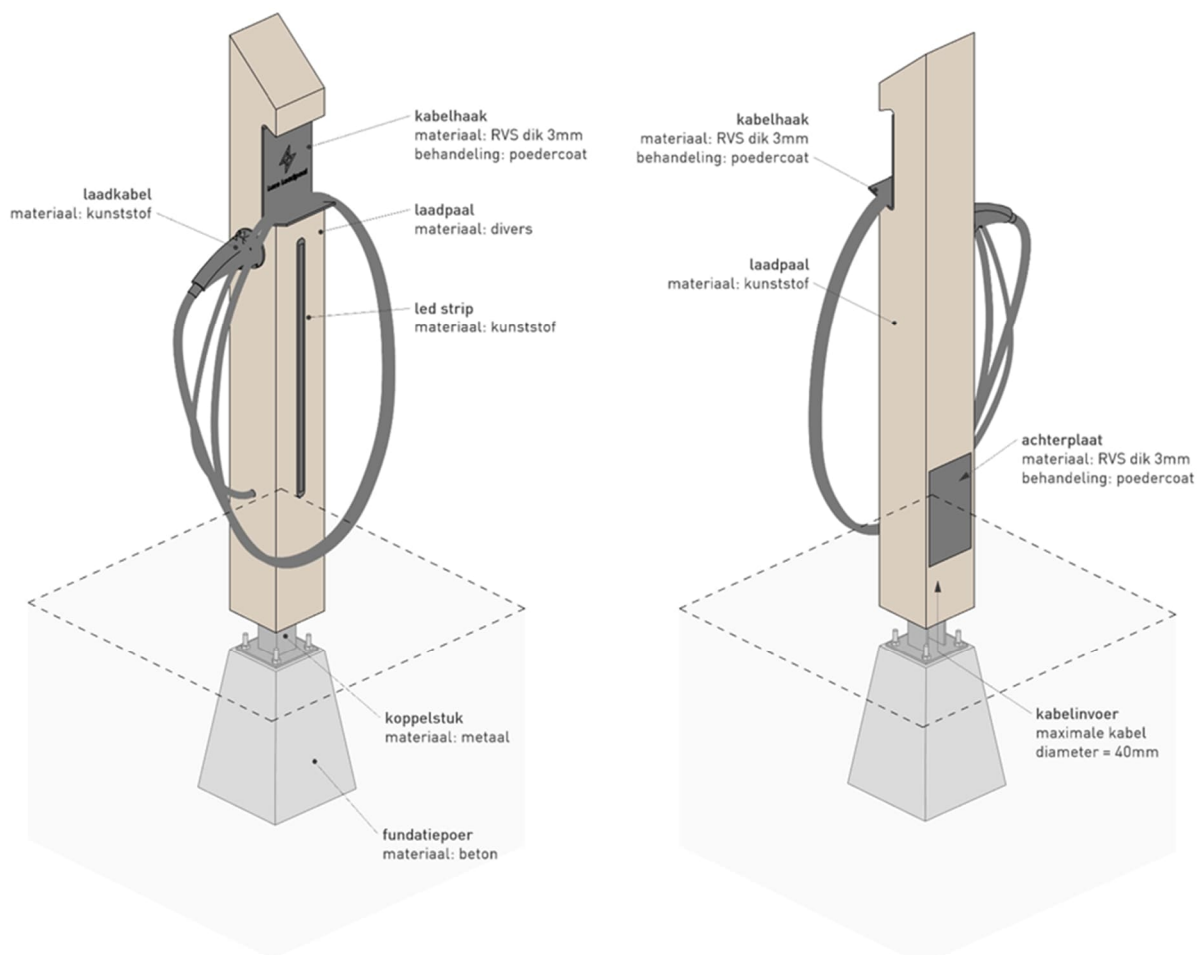

Figuur 1 overzicht laadpaal





*Figuur 2 detail aansluiting laadpaal op fundatiepoer d.m.v. koppelstuk*

## 6.2. Openen en sluiten van de laadpaal



Maak de oplaadzuil altijd spanningsvrij en lees de gebruiksaanwijzing voordat je onderhoud of storingen gaat behandelen.

Aan de achterkant van de laadpaal zit een deksel (achterplaat). Achter deze deksel zit de aansluitkast van de laadpaal. De deksel is te verwijderen met een aantal Torx schroeven. Gebruik hiervoor uitsluitend een goed passende Torx 10 schroevendraaier. Vervolgens kan de deksel van de aansluitkast worden verwijderd.

## 6.3. Kabelinvoeren en vastzetten met trekontlasting

- Voedingskabel invoeren, via het koppelstuk de laadpaal in.
- Kabel invoeren in aansluitkast via wartel
- Wartel aandraaien
- Kabel pellen en losse draden zichtbaar maken, voorkom te veel lengte.

## 6.4. Aansluiten laadpaal

- De fase draden aansluiten op de klem met aanduiding L1 / L2 / L3
  - Aanwijzing: let bij het aansluiten op de correcte aansluitingsvolgorde van een rechter draaiveld
- De Nul draad aansluiten op de klem met aanduiding N
- De afscherming / aardedraad aansluiten op de geel/groene aansluitklem
- De datakabel dient aangesloten te worden op de klemmen met aanduiding G / A / B.

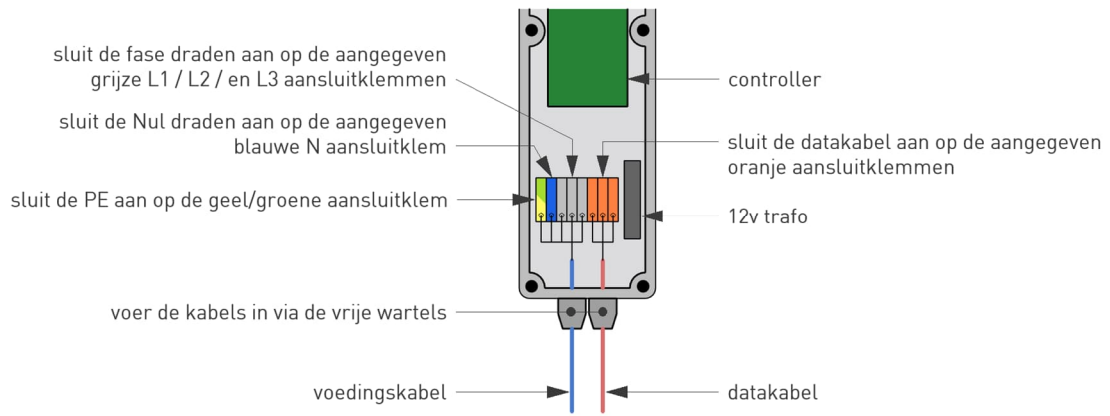

*Figuur 3 aansluiting voedingskabel laadpaal*

## 7. Gebruik laadpaal

### 7.1. Laden starten

- Sluit je laadkabel aan op de laadpaal (in geval van laadpaal met socket)
- Sluit je laadkabel of de vaste kabel van de laadpaal aan op de auto
- De auto begint met opladen

### 7.2. Laden beëindigen

- Beëindig de laadsessie van je auto (doorgaans via de auto app of dashboard van de auto)
- De laadpaal stopt met opladen
- Haal de oplaadkabel uit het voertuig (en in geval van een laadpaal met socket uit de laadpaal)

## 8. Connect uitbreiding (optioneel)

### 8.1. Meegeleverd

Als u hebt gekozen voor de uitbreiding Connect op de Hey! One worden de volgende onderdelen geleverd:

- 1x wifi-module, zie figuur 4
- 3x CT klemmen



Figuur 4 wifi-module

### 8.2. Installatie

#### 8.2.1. Voeding wifi-module

Verbind de L en N van de wifimodule aan uw installatie.

#### 8.2.2. Aansluiten CT klemmen

Om het actuele verbruik over van de gehele installatie te meten plaatst u de CT klemmen om de aders die tussen de hoofdschakelaar en uw installatie zitten, zie figuur 5. De CT klemmen sluit u aan op de met CT1, CT2 en CT3 aangegeven aansluitpunten op de wifi-module.

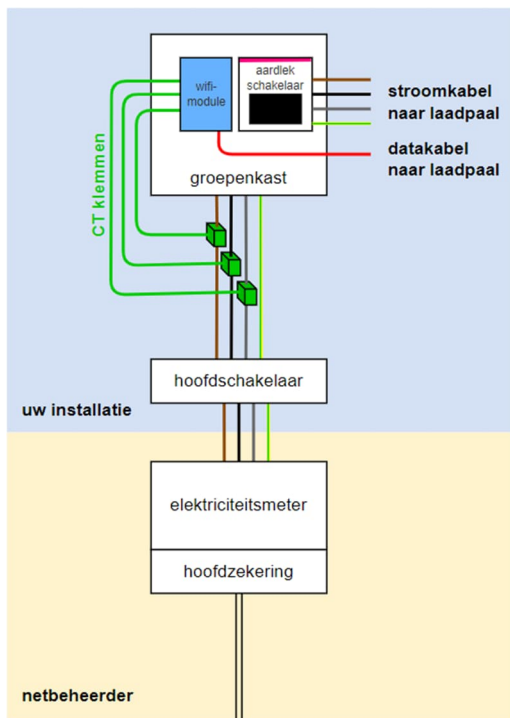

*Figuur 5 plaats CT klemmen in installatie*

### 8.2.3. Datakabel aansluiten op wifi-module

De communicatie tussen de kWh meter en de laadpaal gaat via een datakabel. Belangrijk is dat de aders een dikte hebben van minimaal 0,6mm<sup>2</sup>. Er worden 3 aders gebruikt voor de RS485 Modbus. Verbind de aders aan de G, A, en B van de wifi-module, zie figuur 4.

### 8.2.4. Datakabel aansluiten in laadpaal

De datakabel worden in de laadpaal aangesloten op de verbindingsklemmen met de markering G, A, en B, zie figuur 3. Sluit de aders in de laadpaal aan op dezelfde markering als in de wifi-module.

### 8.3. App

Bij de connect uitbreiding kunt u gebruikmaken van de App. De app is beschikbaar voor IOS en Android. Om de app te gebruiken dienen de volgende stappen doorlopen te worden:

- 1- App installeren
- 2- Instellen wifi gegevens
- 3- Instellen gegevens van de elektrische netaansluiting
- 4- Koppelen van het laadstation aan de wifi-module

#### 8.3.1. Installeren IOS

Download de app uit de Apple App Store:

<https://apps.apple.com/nl/app/mycharger/id1602130655>



#### 8.3.2. Installeren Android

Download de app uit de Google Play Store

<https://play.google.com/store/apps/details?id=eu.edgetech.mycharger&gl=NL>



#### 8.3.3. Instellen wifi gegevens

Zodra het lampje op de wifi-module blauw knippert kan de app gestart worden. De get started pagina zal vragen om de QR-code te scannen. Volg de stappen in de app, zie afbeelding 6.

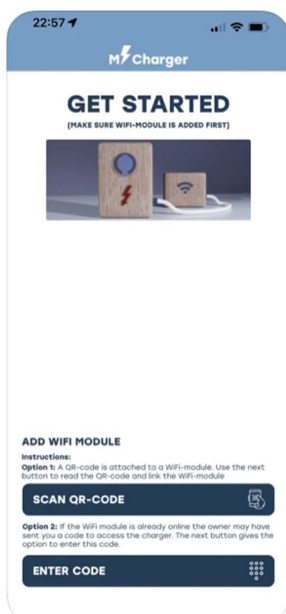

*Figuur 6 App Get started*

#### 8.3.4. Instellen gegevens van de elektrische netaansluiting

Na het instellen van het wifi-netwerk moet u aangeven welke capaciteit uw elektriciteitsaansluiting heeft.

Veel aansluitingen in Nederland hebben een 3-fase aansluiting van 3x25A. Oudere huizen hebben soms een 1-fase aansluiting van 25A of 40A. Bij twijfel raadpleeg uw installateur, kijk op uw jaarrekening of zoek het op bij uw netbeheerder.

Selecteer uw aansluit capaciteit en bevestig dit in de app, zie afbeelding 7.

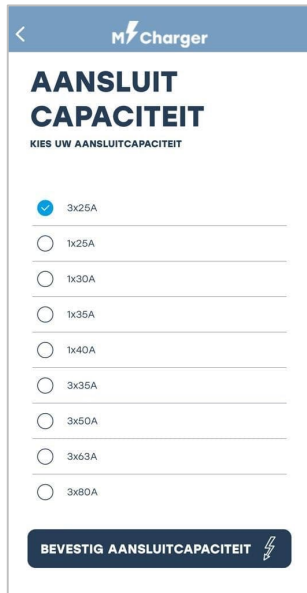

Figuur 7 App aansluit capaciteit

#### 8.3.5. Koppelen van het laadstation aan de wifi-module

Indien de app nog geen laadpalen kan vinden zal de app doorgaan met de mogelijkheid om een eerste laadpaal te koppelen. Indien de wifi-module een nieuwe laadpaal gevonden heeft krijgt u de optie om de laadpaal een naam te geven. Volg de stappen in de app.

#### 8.3.6. Laadpunt instellen

In het instellingen menu van de app is de laadpaal verder te configureren, zie afbeelding 8.

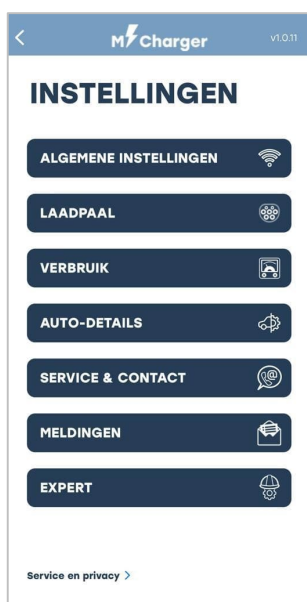

Figuur 8 App instellingen

### 8.3.7. Abonnement

#### Abonnement Slimladen! Wifi module EVSE-SC-01

Met uw abonnement Slimladen! Wifi module EVSE-SC-01 heeft u beschikking over de volgende diensten:

- verbruiksoverzicht na laadsessie d.m.v. een notificatie
- verbruiksoverzicht in PDF, te downloaden per periode via de app
- controle op afstand: start/stop van de gekoppelde laadpunten en uitgesteld laden zodat u de energie consumptie beter kan worden gespreid én u van eventuele avond- /nachttarieven gebruik kunt maken.
- software updates voor de wifi-module en de laadpaal. In de toekomst zal de functionaliteit worden verbeterd en/of uitgebreid met bijvoorbeeld voorkeursladen bij gebruik van zonnepanelen en domotica aansluitingen.

Indien u het Slimladen! abonnement niet verlengd blijft veilig laden (dynamic load-balancing) werken, tenzij de elektriciteitsaansluiting verandert. Bij een aanpassing van de elektriciteitsaansluiting moet de wifi-module opnieuw worden ingesteld, waarvoor de mobiele app moet worden gebruikt.

Betalen voor abonnement Slimladen! Wifi module EVSE-SC-01

Indien u gebruik wil maken van het abonnement kunt u dat via dezelfde link realiseren [www.slimladen.nu/abonnement](http://www.slimladen.nu/abonnement)

Betaling kan geschieden via:

1. eenmalig betaling via IDEAL voor 1, 3 of 12 maanden
2. automatische incasso.

Na betaling kunt u een factuur genereren door uw contact of bedrijfsgegevens in te voeren.



## 9. Onderhoud



Maak de oplaadzuil altijd spanningsvrij en lees de gebruiksaanwijzing voordat je onderhoud of storingen gaat behandelen.

Reparatie of vervangen van componenten mag alleen met de door de leverancier goed bevonden producten, bij twijfel neem dan contact op met Hey! Charging B.V.

Reparaties en vervangingen dienen altijd door een bevoegd / specialist worden uitgevoerd. Het onderhoud moet altijd voldoen en worden uitgevoerd conform NEN3140 en NEN 50110 laagspanning euro norm.

Controleer de oplaadzuil op lekkages.

Controleer de aansluitingen van de hoofdstroombekabeling en zorg voor een vaste verbinding van min. 4 tot 5 Nm.

Beschadigingen aan de laadpaal behandelen met coating of verf in de juiste kleur, bij twijfel neem dan contact op met Hey! Charging B.V.

## 10. Transport en opslag

Vervoer de laadpaal rechtop en voorkom dat de laadpaal beschadigd. Het opslaan van de laadpaal bij voorkeur in een droge, niet vochtige ruimte.

## 11. Problemen oplossen



Alle installatiewerken moeten worden uitgevoerd door een gekwalificeerde elektricien.

Probleem	Mogelijke oorzaak	Mogelijke oplossing
Laadpaal reageert niet	Geen stroom op laadpaal	Controleer of aardlekschakelaar is ingeschakeld (te controleren door de gebruiker). Controleer of de voedingskabel die de laadpaal van stroom voorziet, onder spanning staat. Schakel de laadpaal uit. Schakel het opnieuw in na 30 seconden door de aardlekschakelaar om te zetten.
Aardlekschakelaar valt steeds uit	Aardingsfout in het laadstation Speciale aardweerstand nodig voor het voertuig Defect in het voertuig Ondeugdelijke laadkabel	Controleer elektrische bedrading op beschadigingen. Vervang beschadigde draden. Vocht of condens op elektrische verbindingen. Maak de verbindingen droog indien nodig Vervang de laadkabel Meet de aardweerstand en vergelijk deze met de gevraagde weerstand van voertuig leverancier, bijv. Renault Zoe < 150 Ohm.
De status-LED brandt constant rood	Aardingsfout	Controleer of uw elektrische installatie goed is geaard. Neem bij twijfel of problemen contact op met uw installateur om het aardingsprobleem ter plaatse op te lossen.

Bij niet functioneren van de laadpaal, direct contact opnemen met Hey! Charging B.V. (telefoonnummer: 0031 (0)85 0645827) of een bevoegde monteur die beschikt over meet en test apparatuur met autosimulatie.

### LET OP!

Alle werkzaamheden en aanpassingen aan de laadpaal dienen minimaal te voldoen aan de NEN10

## 12. Technische specificaties

Gewicht laadpaal	
- versie hout:	35 Kg
- versie beton:	65 Kg
- versie metaal:	40 Kg
Gewicht fundatie:	32 Kg
Afmetingen:	H1600mm D185mm B180mm
Hoogte tot stekker aansluitingen:	1150mm
Voedingsspanning:	230V / 400V 50Hz
Secundaire voeding:	12VDC
Omgevingstemperatuur:	-24°C - + 60°C
Luchtvochtigheid:	Max. 95%
Beschermingsgraad	IP54
Max. installatie hoogte	+2000m NAP
Behuizing (rating)	IK10
Communicatieprotocol	OCP1.6
Communicatie	GPS / GSM / GPRS Modem / controller met RFID reader
Aansluitwaarde:	Vanaf 1 of 3 x 16A tot 3 x 32A
Materiaaldikte achterplaat:	2mm
Materiaaldikte laadpaal	
- versie hout:	n.v.t. (massief)
- versie beton:	n.v.t. (massief)
- versie metaal:	3mm
Interne aardlekschakelaars 4 polig 40A 30mA type B* of A en afhankelijk van toepassingsgebied en noodzaak. (NEN1010)	
Anticorrosie behandeling onder andere middels 2 laag poedercoat	

\*) Afhankelijk van toepassingsgebied.

Hey! Charging B.V. behoudt zich het recht voor om zonder voorafgaande kennisgeving de bovenstaande technische gegevens te wijzigen als gevolg van voortgaande, innovatieve ontwikkelingen van de machine. De technische gegevens kunnen bovendien van land tot land verschillend zijn.

## 13. Contactgegevens leverancier

Hey! Charging B.V.  
Tsjükemarwei 2  
8521 NA Sint Nicolaasga  
The Netherlands

Telefoonnummer: (085) 064 58 27  
E-mail: [info@heycharging.com](mailto:info@heycharging.com)  
Website: [www.heycharging.com](http://www.heycharging.com)

# 14. EU conformiteitsverklaring

## Fabrikantenverklaring

(volgens bijlage II---B van de machinerichtlijn)

Hey! Charging B.V.,

KvK 81537662 Tsjükemarwei 2, 8521 NA, Sint Nicolaasga, The Netherlands

Verklaart onder zijn eigen verantwoordelijkheid dat de volgende producten:

- Hey! One Base V2
- Hey! One Connect V2
- Hey! One Connect Plus V2

Op voorwaarde dat ze zijn geïnstalleerd, onderhouden en gebruikt volgens de toepassingen waarvoor ze zijn ontworpen, in overeenstemming met professionele praktijken, de relevante installatienormen en de gebruiksaanwijzing van de fabrikant en de installatie, CE-gecertificeerd zijn en voldoen aan de essentiële eisen van de EMC-richtlijn 2014/30/EU en de laagspanningsrichtlijn 2014/35/EU volgens de onderstaande normen:

- EN/IEC61000-3-2 (2014)
- EN/IEC61000-3-3 (2013)
- EN/IEC 61000-6-2 (2016)
- EN/IEC61000-6-3 (2007) + A1 (2011)
- EN/IEC 60335-1 (2012) +A13 (2017)
- EN/IEC 60364-4-41 (2017)
- EN/IEC60529-1 (1989) +A1 (1999) + A2 (2013)
- EN/IEC60950-1 (2005) + A1 (2009) + A2 (2013) - EN/IEC60950-22 (2017)
- EN/IEC61851-1 (2017)
- EN/IEC61851-22 (2002)
- EN/IEC62196-1 (2014)
- EN/IEC62196-2(2017)

Sint Nicolaasga, January 17th 2021



M.G. Keulen  
Chief Technical Officer